

m/iddel.

büroeinrichtungen

the middle of your office.



C7System



**Kräfte bündeln, vielseitig sein.
Und das bei äußerst überschaubaren Kosten.**

Das ist das Konzept vom C7-System. Der Doppelarbeitsplatz ist ein Musterbeispiel für die vielfältigen Kombinationsmöglichkeiten des C7-Systems.



Seitlich angegliedert lassen sich zusätzliche Regale als Ablage nutzen. Die Schreibtische sind stabil und flexibel konfigurierbar und passen sich ständig wechselnden Arbeitsanforderungen an.

C7System



Das C7-System verbindet Design, Ergonomie und Ökonomie.

Durch die zwei Varianten der elektromotorischen Höhenverstellung finden Sie mit dem C7-System definitiv Ihre Position für gesundes, angenehmes Arbeiten. Dabei bleibt die klare ästhetische Designlinie unverändert.



C7System



Ein flexibles und organisiertes Arbeitsumfeld steigert die Produktivität.

Hier ist alles in Griffweite. Eine große Arbeitsfläche schafft Platz für die zeitgemäßen Anforderungen am Arbeitsplatz. Das C7-System und die Zweckmöbel können frei miteinander kombiniert werden. Der Rollcontainer aus dem Zeckmöbel-Programm sorgt für Ordnung und optimiert den Arbeitsablauf.



C7System



Auch im Einzelbüro kommen die Vorzüge des C7-Systems zur Geltung.

Ob Einzelbüro oder Homeoffice. Das C7-System wird zum stilvollen Möbelstück und passt sich Ihren individuellen Anforderungen an. Die Beinraumblenden in Holz- oder Lochblechoptik schaffen attraktiven Sichtschutz und Freiräume.





C7System



Arbeiten im Büro bedeutet Kommunikation.

Ob große Konferenz, Seminar, Meeting oder nur ein kurzes Brainstorming. Wir haben für jede Situation die richtigen Konferenzmöbel. Die Aufnahme der gesamten Kommunikations- und Konferenztechnik versteht sich von selbst.





Das C7-System ist ein schlankes, unkompliziertes Schreibtisch-System.

Das C-Fußgestell verleiht dem Tisch eine außergewöhnliche und unverkennbare Ausstrahlung. Mit dem C7-System bestimmen Sie in Verbindung mit den Zweckmöbeln und Schranksystemen Ihren optimalen Arbeitsplatz.



C7System

Schreibtische und Freiformtische

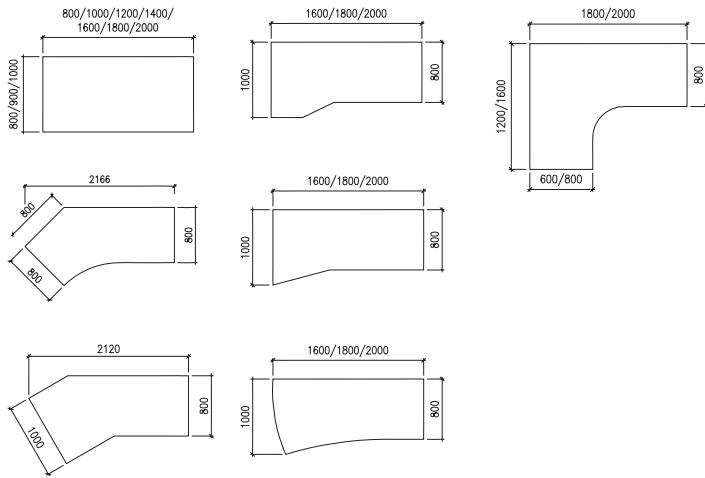

Verbindungselemente

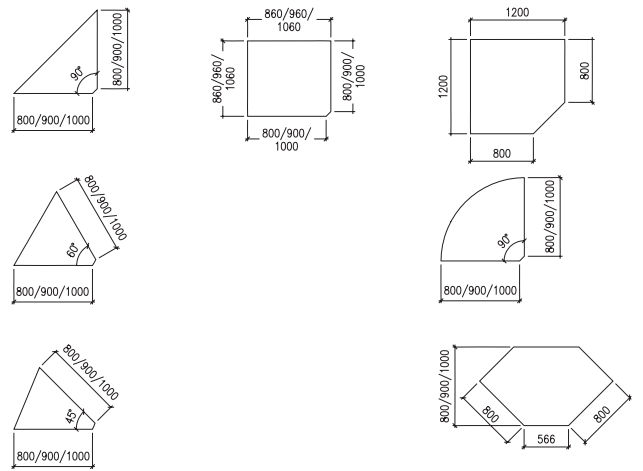

Abschlusselemente

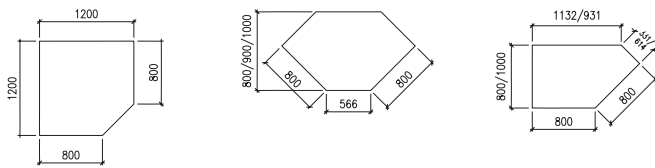

Thekenelemente

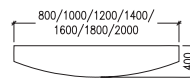

Konferenzansätze

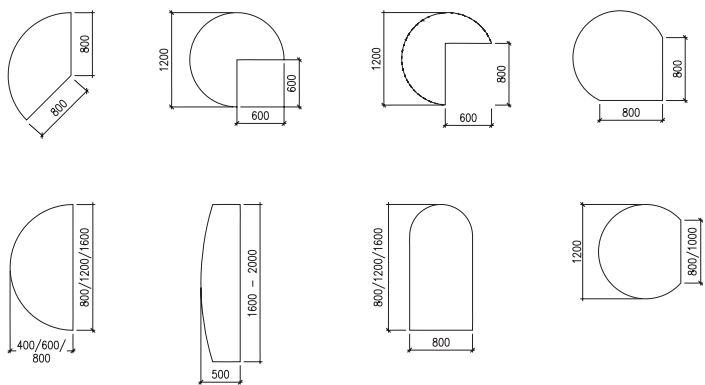

Besprechungstische

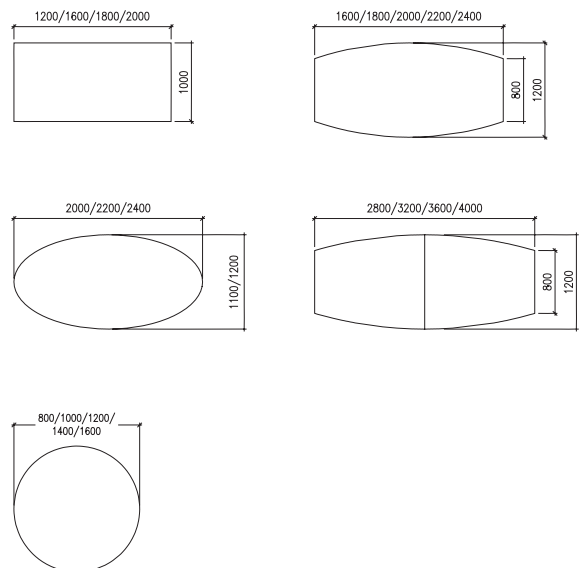

Dekore



Ahorn Natur (ah)



Akazie Dekor (ak)



Buche Dekor (bd)

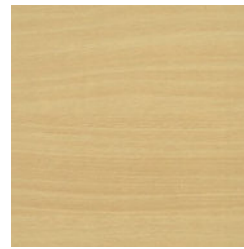

Buche Dekor hell (bh)



Beton (bt)



Kirschbaum Romana (ki)

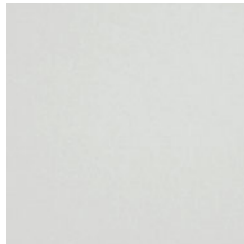

Lichtgrau (lg)

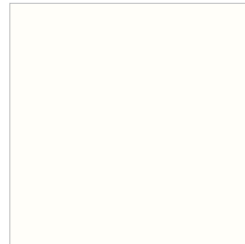

Reinweiß (rw)

Feelwood



Lorenzo Eiche (sl)

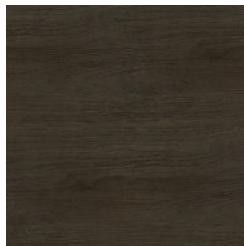

Gladstone Eiche Synchron (sg)



Synchronpore Eiche (se)

Gestellfarben

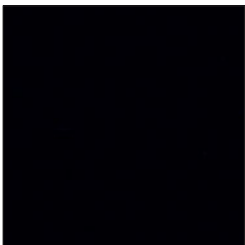

Schwarz RAL 9005



Weißaluminium RAL 9006

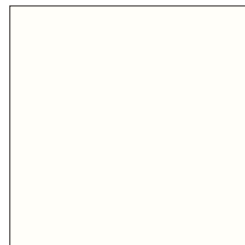

Reinweiß RAL 9016



m/ddel.
büroeinrichtungen

the middle of your office.

middel büroeinrichtungen GmbH & Co. KG
Marienstr. 7 · 59909 Bestwig
Telefon: 02904 9707-0
Telefax: 02904 9707-99
E-Mail: info@middel.de
www.middel.de